

VISSMANN Vitosol 200-T SD2A
típusú vákuumsöves kollektor (6db)

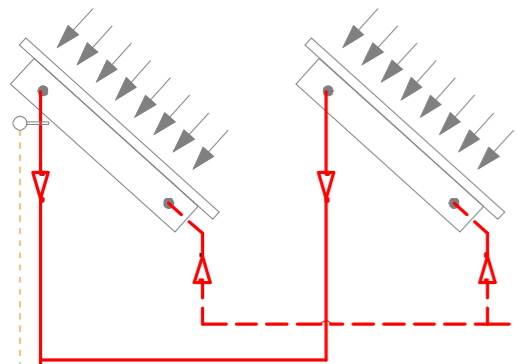

VITOSOLIC-200

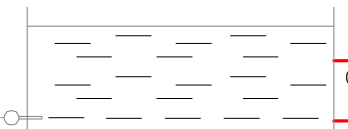
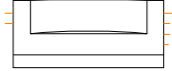

VISSMANN Vitotrans 200 WTT
típusú medencevíz hőcserélő

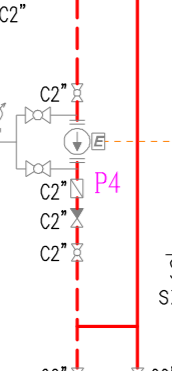

VISSMANN
Solar-Divicon
szivattyúállomás

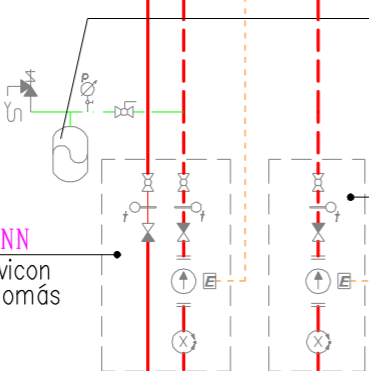

VISSMANN
Szolár tágulási tartály
80 liter

VISSMANN
Solar-Divicon
szivattyúállomás

REFLEX S200
zárt tágulási tartály
pe=2bar

VISSMANN
Vitodens 200-W 35
típusú kondenzációs falikazán
hőteljesítmény: 32 kW
Pvill=100W

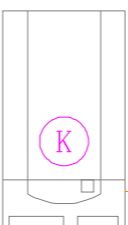

Csatlakozik a
cirkulációs hálózathoz
Csatlakozik a
melegvíz hálózathoz

VITOTRONIC
200 HO1A

1. kör
Radiátor fűtés
Q=6,3 kW

2. kör
Padló-, és falfűtési kör
Q=16,3 kW

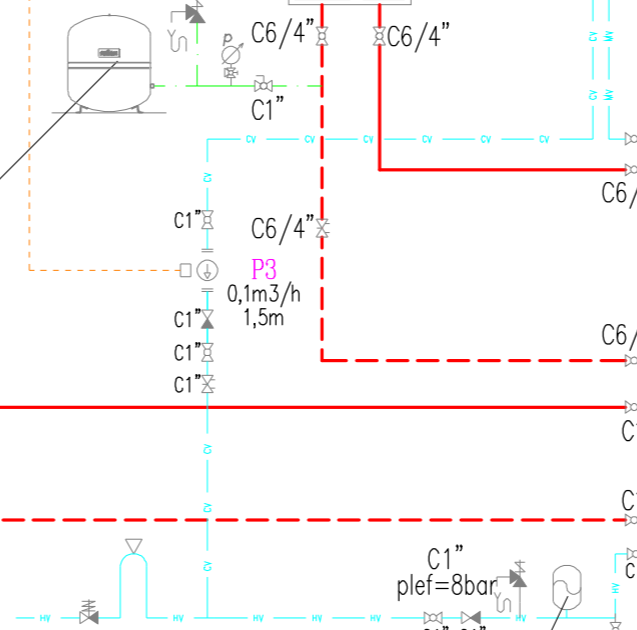
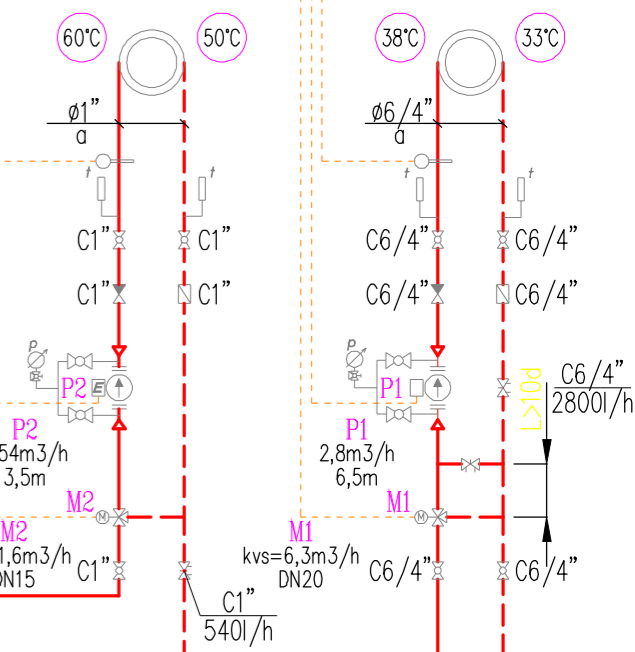

REFIX DD33
zárt tágulási tartály

JENNI WP 1280/260
kombinált puffer
V=1280 liter
HMV=260 liter

